



AMC Navigenio

Felhasználói kézikönyv



A Prémium
főzőrendszer

www.amchungary.hu

AMC Navigenio

Felhasználói kézikönyv

Tartalomjegyzék

1.	Rendeltetésszerű használat és biztonság	2
1.1	Alkalmas AMC edények és serpenyők	2
1.1.1	Navigenio mint főzőtányér	2
1.1.2	Navigenio a rezsicsökkentési funkcióban	2
1.2	Kerülje a károkat	3
1.2.1	Kerülje a külső hőkárosodást	3
1.2.2	Kerülje a sérüléseket és a nem rendeltetésszerű használatot	3
1.3	Potenciális elektromos veszélyek	3
1.4	Potenciális fűtési veszélyek, fizikai kockázat	3
1.5	Felügyelet	4
2.	Összeszerelés és első használat	4
2.1	Összeszerelés	4
2.2	Első használat	4
2.2.1	Vezérlógomb és üzemmódkijelző a főzőben lemez funkció	5 5
2.2.2	Vezérlógomb és üzemmódkijelző a fejlécben funkció	5
3.	Funkció	6
3.1	Navigenio mint főzőtányér	6
3.1.1	Kézi főzés	6
	Visiotherm-mel	6
	Visiotherm-mel és Audiotherm-mel	6
3.1.2	Önvezérelt főzés	6
	Tervezett főzés	6
3.2	Navigenio a fejjel átfordított funkcióban	7
3.2.1	Kézi gratinálás és sütés	7
3.2.2	Időzített gratinálás és sütés	7
4.	Mi a teendő, ha ...	8
5.	Navigenio és alkalmazás	8
6.	Gondozás és karbantartás	9
7.	Eltávolítás	9
8.	Műszaki adatok	9
9.	AMC Ügyfélszolgálat	9

A Navigenio kizárólag a háztartásban történő rendeltetésszerű használatra szolgál. A Navigenio használata előtt kérjük, olvassa el figyelmesen a használati útmutatót - különösen a megfelelő használatra és biztonságra vonatkozó információkat. Őrizze meg a Felhasználói kézikönyvet, és adja tovább a későbbi tulajdonosoknak.

A szimbólumok jelentése



A biztonság szempontjából fontos utasítások.
A be nem tartás sérüléshez vagy kárhoz vezethet.



Rossz üzemállapot vagy helytelen használat.



Jó működési állapot vagy megfelelő használat.



Hasznos felhasználói információk.



Környezetvédelmi, ökológiai és gazdasági információk.



A folyamat lépései nyíllal vannak kiemelve.

Érvényesség

Ez a felhasználói kézikönyv a Navigenio C0020 modellre vonatkozik.
A névtábla az egyik fogantyú alatt található. Verzió: 08/20

Kompatibilis az AMC Audiotherm készülékkel.



1. Rendeltetésszerű használat és biztonság

A Navigenio mobil főzőlapként használható az AMC Cooking System különböző funkcióiban. A Navigenio főzőlapként használható ételek főzésére kézi és önvezérelt üzemmódban, valamint gratinálásra és sütésre a felső funkcióban.

1.1 Alkalmas AMC edények és serpenyők

1.1.1

Navigenio főzőlapként

□□16, 20 és 24 cm-es edények (max. 6,5 l-ig)

□□20, 24 és 28 cm-es serpenyők

□□24 és 28 cm-es Eurasia, 36 cm-es wok

□□38 cm-es ovális sült és ovális grill, 28 cm-es Arondo Grill

1.1.2

Navigenio fejjel átfordított funkcióban

□□20 és 24 cm-es serpenyők

□□20 és 24 cm-es HotPans

□□24 cm Eurasia.

1.2 Kerülje a károkat

1.2.1 Kerülje a külső hőkárosodást

- ☐☐Ne tegye a Navigenio készüléket forró égőre.
- ☐☐Ne használja helytelenül a Navigenio készüléket hosszabb ideig. Ellenkező esetben a túlmelegedés elleni védelem kikapcsolja a Navigenio fűtési rendszerét.

1.2.2 A sérülések és a nem rendeltetésszerű használat elkerülése:

- ☐☐Ne használja az üvegkerámia felületet vágófelületként.
- ☐☐Ne használjon éles tárgyakat az üvegkerámia felületen, és kerülje a pontszerű terhelést.
- ☐☐Tegye a Navigenio-t hőérzékeny felületeken alátétre.
- ☐☐Csak stabil felületen használja, és ne tároljon edényeket a Navigenio készüléken.
- ☐☐Soha ne tegye az ételeket közvetlenül vagy csomagolt formában a Navigenio-ra.
- ☐☐Főzés előtt győződjön meg arról, hogy az edény alja és az üvegkerámia felület tiszta és száraz.
- ☐☐Mindig megfelelően tisztítsa meg a Navigenio-t.
- ☐☐Ne használja a Navigenio készüléket helyiség fűtésére.

1.3 Potenciális elektromos veszélyek:

- A készüléket elektromos árammal működtetik. Az áramütés veszélyének megelőzése:
- ☐☐Csak az előírt csatlakozóhoz csatlakoztassa a készüléket, a feltüntetett feszültségű tápegységhez.
 - ☐☐Mindig csak az eredeti csatlakozókábelt használja. Ugyanilyen típusú hosszabbító kábeleket kell használni. Ha sérült, cserélje ki a sérült tápkábelt.

- ☐☐A hálózati kábel nem érintkezhet a forró főzőlappal vagy forró edényekkel.
- ☐☐Azonnal húzza ki a hálózati csatlakozót, ha az üvegkerámia felület megsérül vagy eltörik.
- ☐☐Hibás készüléket nem szabad tovább üzemeltetni. Forduljon az AMC szervizközponthoz.
- ☐☐Tilos a Navigenio készülékkel babrálni.
- ☐☐Csak az AMC szervizközpont által felhatalmazott szakképzett szereplő végezhet javításokat.

1.4 Potenciális melegedési veszélyek:

- A Navigenio működés közben felforrósodik. Előzze meg az égési sérülések veszélyét:
- ☐☐Ne érintse meg a Navigenio fogantyúit. Előzze meg a tűzveszélyt:
 - ☐☐Miután a Navigenio-t a fejjel átfordított funkcióban használná, ne tegye le az üvegkerámiára.
- ☐☐Mindenesetben az edény használat közben hőálló felületre kell helyezni.



- ☐☐Az edényben megrekedt forró, felhevült vagy égő ételt (pl. zsiradékot) egy takaróval vagy edényfedővel el kell fojtani - soha ne oltsa el vízzel.



1.5 Felügyelet

☐☐A Navigenio fóliába csomagolva érkezik. A csomagolófóliák nem kerülhetnek gyermekek kezébe: mivel fennáll a fulladás veszélye.

☐☐A főzési folyamatot felügyelni kell. Ha az Audiotherm készüléket akusztikus felügyeletre használják. A főzési folyamatnak akkor hallótávolságon belül kell lennie.

☐☐Az ellenőrizetlen főzés túlmelegedéshez vezethet. Az ételek megromolhat, és az edény megsérülhet.

☐☐A Navigenio készüléket legalább 8 éves korú gyermekek használhatják, korlátozott fizikai, érzékszervi vagy szellemi képességekkel rendelkező személyek, valamint a tapasztalattal vagy ismeretekkel nem rendelkező személyek használhatják, de felügyelni vagy oktatni kell őket a készülék biztonságos használatára vonatkozóan, és meg kell érteniük az ezzel járó kockázatokat.



2. Összeszerelés és első használat

2.1 Összeszerelés

Navigenio mint főzőlap (felülről lefelé nézet)

- 1 Üvegkerámia felület
- 2 Fogantyúk
- 3 Készülék aljzat a tápkábelhez
- 4 Működési mód kijelző
- 5 Szintkijelző (főzőlap funkció)
- 6 Vezérlógomb
- 7 Névtábla

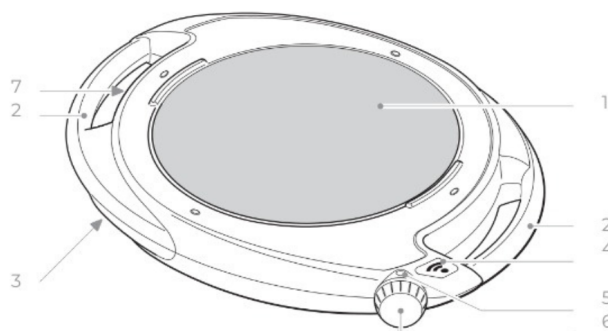

Navigenio a felülnézeti funkcióban (felülről lefelé nézet)

- 8 Szintkijelző (overhead funkció)
- 9 Működési mód kijelzője

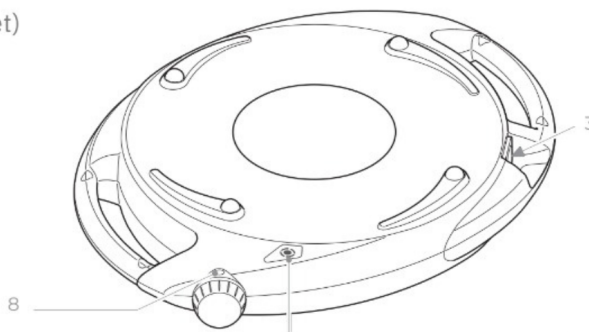

2.2 Első használat



Az AMC logóról és a vezérlógombról az első használat előtt távolítsa el a ragasztót. Törölje le a Navigenio készüléket tiszta, nedves ruhával, majd törölje szárazra. Csatlakoztassa a tápkábelt a Navigenio készülékhez, és csatlakoztassa a tápegységhez.

2.2.1 Vezérlógomb és üzemmód kijelző a főzőlap funkcióban

Vezérlógomb:

A főzőlap funkció 1-6 fokozata közül választhat a kézi főzéshez, és az „A” beállítást az önvezérelt főzéshez.

Működési mód kijelző:





Kijelző	Megjelenítési mód	Állapot	Előfordulás
	Világító piros	A Navigenio be van kapcsolva.	Kézi főzés az 1-6. szinten □ A Navigenio felmelegszik, azonnal
Nincs	Nincs	A Navigenio „A”-ra van állítva A rádiókapcsolat az Audiotherm és a Navigenio között létrejöhet.	Önvezérelt főzés „A”-ra állítva □ A Navigenio nem melegszik.
	Kék villogás	A Navigenio és az Audiotherm csatlakoztatva vannak egy rádiókapcsolattal.	Önvezérelt főzés „A”-ra állítva □ A Navigenio felmelegszik, amint a főzési folyamat a az Audiothermmel elkezdődik. Tervezett főzési kivétel: A főzési folyamat az indítási késleltetési idő lejártával kezdődik.
	Vörös villogás	Maradékhő kijelző	Feltéve, hogy a Navigenio meleg és csatlakoztatva van a hálózathoz tápegységgel.

2.2.2 Vezérlógomb és üzemmódkijelző a fejjel átfordított funkcióban.

Vezérlógomb:

A felülnézeti funkció egy kis „-” és egy nagy „=” szint közül választhat.

Működési mód kijelző:

Kijelző	Megjelenítési mód	Állapot	Előfordulás
	A Navigenio át van kapcsolva kék/piros	A Navigenio át van kapcsolva. A rádiókapcsolat a Audiotherm és a Navigenio között létrejöhet.	Váltás a kis vagy nagy szintre az idővezérelt gratináláshoz és sütéshez □ A Navigenio felmelegszik, azonnal.
	Kék villogás	A rádiókapcsolat létrejön... a Navigenio a rendszerben idővezérelt üzemmódban van.	Váltás a kis vagy nagy szintre az idővezérelt gratináláshoz és sütéshez □ A Navigenion folytatódik a melegítés, kikapcsolja a sütési idő lejárta után, ezután a maradékhő kijelző bekapcsol.
	Izzó vörös	A Navigenio kézi üzemmódban van. Maradékhő kijelző	Kézi gratináláshoz és sütéshez □ A Navigenio felmelegszik, azonnal.
	Vörös villogás		Feltéve, hogy a Navigenio meleg és csatlakoztatva van a hálózathoz tápegységgel.

Maradék hő kijelző:

Ha a maradék hő kijelzés eltűnik, az üvegkerámia eléggé lehűlt ahhoz, hogy már nem áll fenn az égési sérülés veszélye.



A maradék hő kijelzése csak akkor aktív, ha a Navigenio csatlakoztatva van a tápegységhez. Ha a készülék kikapcsolása után a tápkábelt kihúzzák a tápegységből, fennáll az égési sérülések veszélye.

3. Funkció

3.1 Navigenio főzőlapként Csak az 1.1.1. fejezetben



leírtaknak megfelelő edények.

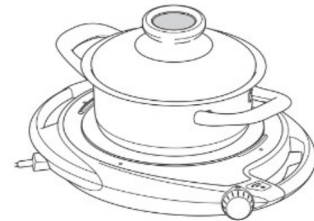

3.1.1 Kézi főzés

A Visiothermmel

A hőmérsékletet a Visiotherm méri és megjeleníti.

A felhasználó szabályozza a hőmérsékletet és kezeli a Navigenio-t.

A Visiotherm és az Audiotherm segítségével.

A mért hőmérséklet és a beállított főzési idő az Audiotherm kijelzőjén jelenik meg; az Audiotherm hangjelzéssel jelzi, ha valamit tenni kell.

A felhasználó kezeli a Navigenio-t.

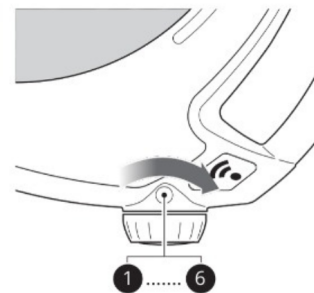

3.1.2 Önvezérelt főzés

A Navigenio készülékkel való rádiókapcsolaton keresztül az Audiotherm önállóan vezérli a teljes főzési folyamatot. A Navigenio „A” állásba kapcsolása és az Audiotherm beállítása után, a Navigenio és az Audiotherm működése átveszi az irányítást. Kövesse a „Főzés AMC-vel” című kiadványban és az Audiotherm használati útmutatójában található leírásokat és tippeket is.

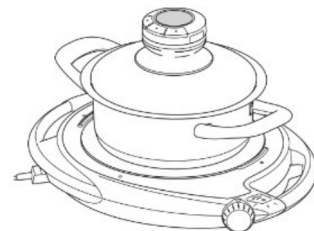

Tervezett főzés

Önvezérelt üzemben az Audiotherm a Navigenio-val együtt „A” szintre állítható, így a Navigenio melegítési folyamat egy későbbi időpontban (indítási késleltetés) kapcsol be. Kövesse továbbá a „Főzés AMC-vel” című ismertetőben és az Audiotherm felhasználói kézikönyvben található leírásokat és tippeket.

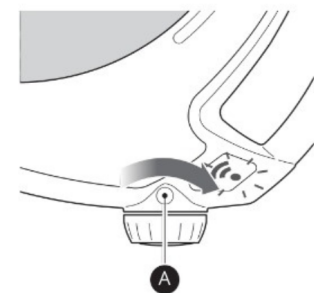

- Győződjön meg róla, hogy mindig van egy edény vagy serpenyő a Navigenión.
- Győződjön meg róla, hogy nincsenek más tárgyak (pl. törölköző vagy papír) vagy élőlények a Navigenión.
- Győződjön meg róla, hogy a kiválasztott fedelek mindig megfelelően rögzítve vagy lezárva vannak.

3.2. Navigenio a fejfel átfordított funkcióban

Helyezze a Navigenio-t fejfel átfordítva a potméterre úgy, hogy a vezérlőgomb és a logó a felhasználó felé nézzen.



Csak az 1.1.2. fejezetben leírtaknak megfelelő edényeket használjon.

Helyezze az edényt hőálló felületre.

3.2.1 Kézi gratinálás és sütés

A felhasználó kezeli a Navigenio-t.

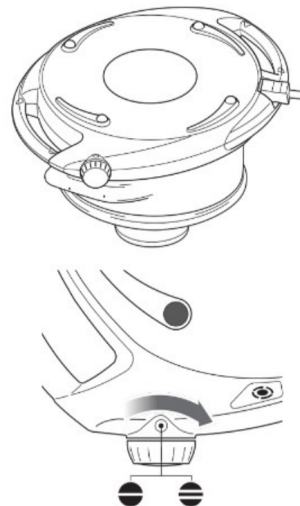

3.2.2 Időzített gratinálás és sütés

A felhasználó kezeli a Navigenio-t. Az Audiotherm rádiókapcsolat segítségével szabályozza a Navigenio bekapcsolásának idejét.



Kövesse a „Főzés AMC-vel” című kiadványban a gratináláshoz és sütéshez használandó megfelelő Navigenio-szintre vonatkozó információkat. Lehetőség van a főzőlapon lévő égő használatára is a recepttől függően. Időnként ellenőrizze az étel barnulási fokát gratinálás és sütés közben. A gratinálás és sütés során gőz szabadul fel. Egy főzőlap égő kiegészítő használatával:

□□Az égő átmérőjét az edényhez igazítsa.

□□Az égőt max. magas fokozatra állítsa. 3 percig.

Csak alacsony fokozatra állítsa hosszabb ideig.

□□Ne használja a Navigenio készüléket nyitott gázfőzőlap felett, amely be van kapcsolva.

□□Ne üzemeltesse a Navigenio-t üres edényen.

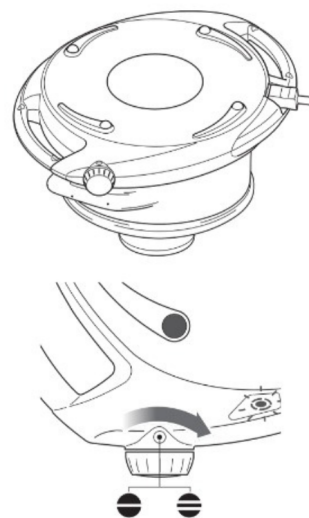

övesse a „Főzés AMC-vel” című brosrában és az Audiotherm felhasználói kézikönyvben található leírásokat és tippeket is.

4. Mit tegyünk, ha ...

... hallja a Navigenio hangjelzését, és a Navigenio fűtési rendszer nem kapcsol be, vagy automatikusan kikapcsol.

☐ A főzőlap funkcióban és a fejjel átfordított funkcióban egy biztonsági kapcsoló kikapcsolja a Navigenio fűtési rendszerét, ha hosszabb ideig helytelenül használják.

☐ Helyezze vezérlőgombot „0” állásba, és hagyja a Navigenio-t kihűlni.

☐ Ebben az esetben a Navigenio-t mindig a „0” állásba kell kapcsolni.

A Navigeniot akkor lehet csak újra üzembe helyezni, ha kellően lehűlt.

A felhasználó és a készülék biztonsága érdekében a Navigenio úgy van beállítva, hogy nem lehet működtetni, ha nincs biztonságosan elhelyezve, vagy ha túlmelegszik.

Főzőlap funkció:

☐ A Navigenio már az 1-6. szintre van bekapcsolva, mielőtt a tápkábelt bedugják a készülékbe és a hálózati aljzatba.

- A főzés előtt állítsa a vezérlőgombot „0” állásba, és fordítsa a kívánt szintre (1-6).

☐ A Navigenio be van kapcsolva és „A” állásba van állítva; a főzési folyamat nem indult el a következő időn belül - 1 percig az Audiotherm bekapcsolt állapotában.

- Állítsa a vezérlőgombot „0”-ra, és fordítsa újra „A”-ra, indítsa el a kívánt főzési folyamatot a Audiothermmel.

☐ A Navigenio be van kapcsolva és „A” állásba van állítva; a főzési folyamat elindult, de megszakadt egy külső behatás miatt.

- Állítsa a vezérlőgombot „0”-ra, és fordítsa újra „A”-ra, majd indítsa újra a kívánt főzési folyamatot az Audiotherm készülékkel.

☐ A Navigenio be van kapcsolva, és hosszabb időre leemelik a munkalapról, vagy megfordítják egy időre.

- Helyezze a Navigenio-t egy stabil és vízszintes felületre, állítsa a vezérlőgombot „0” állásba, és fordítsa a kívánt szintre (1-6) vagy ismét „A”.

Felüljáró funkció:

☐ A Navigenio már be van kapcsolva, és fej fölött egy potméterre van helyezve.

- Helyezze megfelelően a Navigenio-t a potméter tetejére, állítsa a vezérlőgombot „0” állásba, és fordítsa a kívánt szintre: kis „-” vagy nagy „=”.

☐ A Navigenio bekapcsolása után emelje le a potról, és hosszabb ideig forgassa át időre.

- Helyesen helyezze vissza a Navigenio-t ismét a potméter tetejére, állítsa a szabályozógombot „0” állásba, és fordítsa a kívánt szintre: kis „-” vagy nagy „=”



A Navigenio csak akkor hagyja abba a sípoló hangjelzést, ha a felhasználó aktiválja a vezérlőgombot. Ha a csipogás nem szűnik meg, húzza ki a tápkábelt a hálózati aljzatból, és forduljon az AMC szervizközpontoz.

5. Navigenio és alkalmazás

A Navigenio egy Wi-Fi modulval van felszerelve, amely lehetővé teszi az alkalmazás távoli elérését.

6. Gondozás és karbantartás

- Húzza ki a tápkábelt a hálózati aljzathól, mielőtt tisztítás előtt.
- Hagyja a készüléket lehűlni a tisztítás és tárolás előtt.
- Soha ne merítse a készüléket vízbe, és ne tegye a mosogatógépbe.
- Soha ne használjon semmilyen agresszív tisztítószerrel vagy súrolószerrel.
- Soha ne használja a szivacsok durva súroló oldalát vagy acélgyapotot.
- Minden használat után tisztítsa meg a Navigenio készüléket.
- Az üvegkerámiát károsíthatja a cukor, a műanyag vagy az alumínium (alufólia). Ha ezek az anyagok a forró üvegkerámia felületre kerülnek, azonnal kapcsolja ki a Navigenio-t, és alaposan távolítsa el a maradványokat egy üvegkerámia kaparóval.
- Távolítsa el a ráégett ételmaradékokat is (viseljen kesztyűt).
- Egy tiszta, nedves ruhával és közönséges háztartási tisztítószerrel tisztítsa meg az enyhe szennyeződések, majd szárítsa meg egy ronggyal.
- Az erős szennyeződések üvegkerámia és rozsdamentes acél tisztítószerrel lehet eltávolítani.



7. Eltávolítás



A csomagolás és a Navigenio nem számít háztartási hulladéknak: az anyagok újrahasznosíthatók. Szükség esetén gondoskodjon a környezetbarát módon és a helyi előírásoknak megfelelően történő ártalmatlanításról (vigye el az elektromos és elektronikus hulladékok újrahasznosítására szolgáló gyűjtőhelyre).

8. Technikai adatok

Type C0020
Voltage: 220–240 V
Frequency: 50/60 Hz
Power: 1800 W
Heating circle diameter 180 mm
WLAN: 802.11 b/g/n, Port 443 + 8883 (2400 – 2484,5MHz, 20dBm)
Bluetooth 4.2 (2400 – 2483,5MHz, 0dBm)



9. AMC Ügyfélszolgálat

Ha bármilyen kérdése vagy javaslata van, kérjük, forduljon az AMC ügyfélszolgálatához.

Ügyfélszolgálat

AMC International
Alfa Metalcraft Corporation AG
MAGYARORSZÁGI FORGALMAZÓ:
Coda Arterpartner Kft.
6724 Szeged, Kukovecz Nana u. 31. I/2.
Hungary
+36 30 332 1191
www.amchungary.hu
hello@amchungary.hu

AMC International
Alfa Metalcraft Corporation AG
Buonaserastrasse 30
6343 Rotkreuz
Switzerland
+41 41 - 799 52 22
info@amc.info